

Elektro-Wandgehäuse F30



Fire
Resistance
30 Min.



Smoke
Protection
min leakage



Material
+ Decor
A2 Class



Elektro-Wandgehäuse in einflügeliger Ausführung, geeignet zur rauchdichten und feuerwiderstandsfähigen Abtrennung von Elektroverteilern in Rettungswegen (Brandlastdämmung). Das Gehäuse ist aus einem nichtbrennbaren Baustoff der Klasse A2 – s1, d0 gefertigt. Serienmäßig haben die Schränke ein Lüftungssystem (Zu- und Abluftöffnungen, Verschlussklappen) in der Rückwand und Kabeleinführungen oben und unten. Die Innenmaße richten sich nach den genormten Verteilerfeldern und Montageplatten.

Funktion

- Feuerwiderstandsfähigkeit von aussen über 30 Min. feuerhemmend
- Brand von innen, geeignet zur Brandlastdämmung über 30 Min.
- Rauchschutz, kaltrauchdicht
- Schutzart: IK10, IP 44
- Schutzklasse II
- CE-Kennzeichnung
- VKF Anerkennung



■ Belüftungsprinzip



■ Kabeleinführung oben + unten



■ Schwenkhebel mit Doppelbart-Zylinder



■ Aushängbare Scharniere aus Edelstahl

Aufbau

- Leergehäuse mit hoher mechanischer Beständigkeit
- Scharniere aus Edelstahl
- Tür aushängbar
- Türanschlag vor Ort wechselbar
- Tür in den Korpus einschlagend, Öffnungswinkel ca. 180°
- 2-Punkt-Türverriegelung über Schwenkhebel mit Doppelbart-Zylinder (austauschbar gegen Hausschliessenanlage)
- Umlaufende Brandschutzdichtung, im Brandfall selbsttätig aufschäumend
- Kabeleinführung oben + unten, zur Bündeleinführung
- Befestigungsschienen zur Montage der Geräteträger oder Montageplatte

Materialgüte

- Nichtbrennbare Platte mit Oberflächenbeschichtung, Klassifizierung A2 – s1, d0
- Standardoberfläche CPL
- Standardfarbe lichtgrau – ähnlich RAL 7035, Kanten und Fasen dunkel abgesetzt

Lieferumfang

- Leergehäuse, mit integrierter Thermo- und Brandschutzsicherung

Nutzbare Innenabmessungen

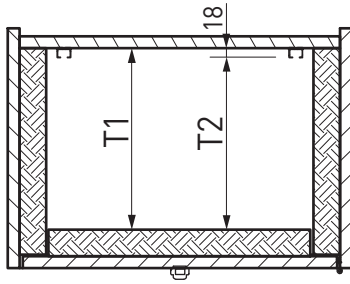

Innentiefe Gehäuse T1 mm	Nutzbare Innentiefe T2 mm
240	222
340	322

Standardgehäuse ESPW

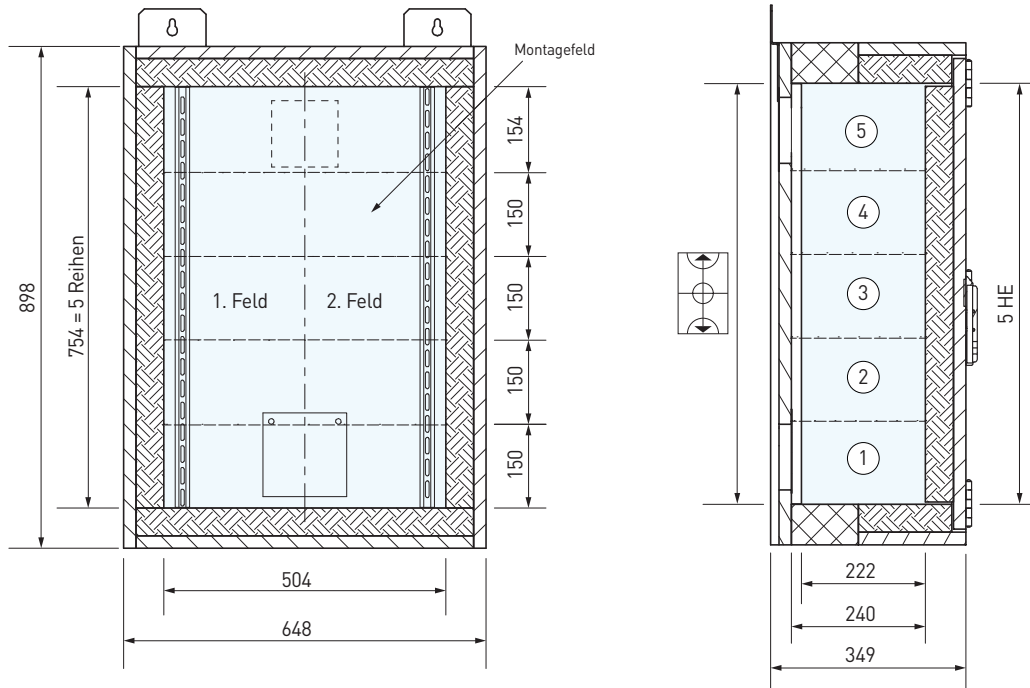

Nutzbare Innenraum am Beispiel eines ESPW755024.F3

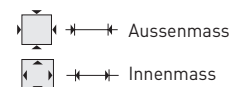
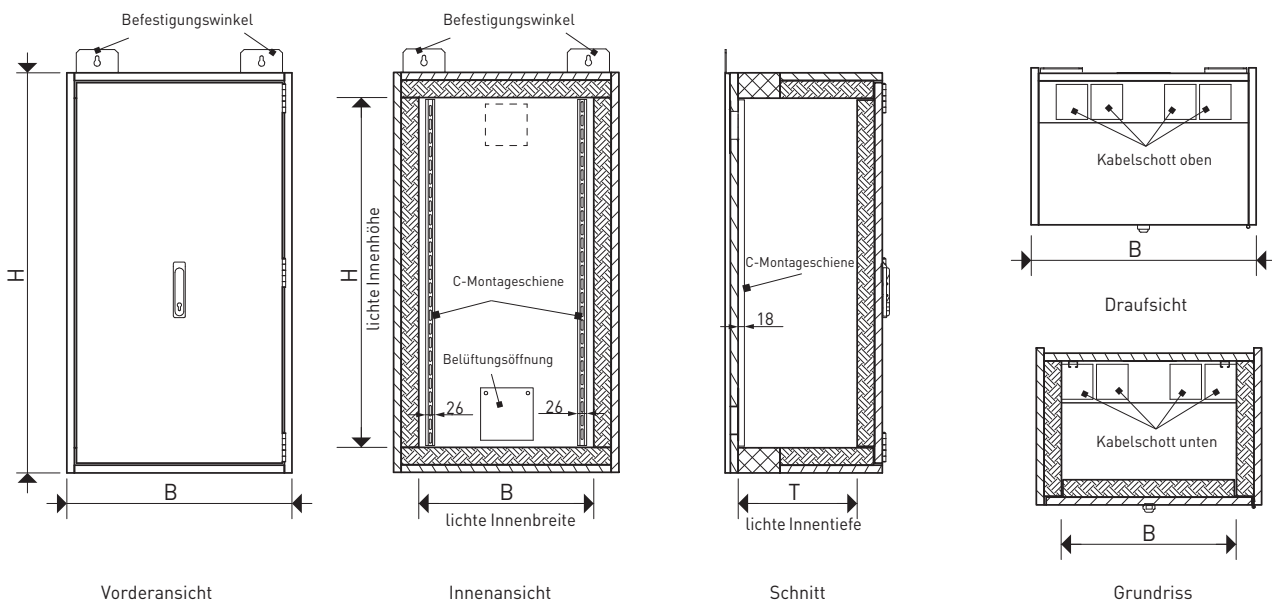

Artikelnummer								
	H x B x T mm	H x B x T mm	kg	P _{Vmax} = W	L/R	2 (3)	1	24

30 Minuten Feuerwiderstandsfähigkeit – Leergehäusetypen geprüft und zertifiziert durch das Prüfinstitut VDE nach DIN EN 62208

Innentiefe 240 mm

ESPW452524.F3	598 x 398 x 349	454 x 254 x 240	51	112	L/R	2 (3)	1	24
ESPW455024.F3	598 x 648 x 349	454 x 504 x 240	71	114	L/R	2 (3)	2	48
ESPW602524.F3	748 x 398 x 349	604 x 254 x 240	62	113	L/R	3 (4)	1	36
ESPW605024.F3	748 x 648 x 349	604 x 504 x 240	85	115	L/R	3 (4)	2	72
ESPW752524.F3	898 x 398 x 349	754 x 254 x 240	73	113	L/R	4 (5)	1	48
ESPW755024.F3	898 x 648 x 349	754 x 504 x 240	99	116	L/R	4 (5)	2	96
ESPW902524.F3	1048 x 398 x 349	904 x 254 x 240	83	114	L/R	5 (6)	1	60
ESPW905024.F3	1048 x 648 x 349	904 x 504 x 240	114	117	L/R	5 (6)	2	120
ESPW907524.F3	1048 x 898 x 349	904 x 754 x 240	144	121	L/R	5 (6)	3	180
ESPW1052524.F3	1198 x 398 x 349	1054 x 254 x 240	94	114	L/R	6 (7)	1	72
ESPW1055024.F3	1198 x 648 x 349	1054 x 504 x 240	128	118	L/R	6 (7)	2	144
ESPW1057524.F3	1198 x 898 x 349	1054 x 754 x 240	163	124	L/R	6 (7)	3	216
ESPW1202524.F3	1348 x 398 x 349	1204 x 254 x 240	105	115	L/R	7 (8)	1	84
ESPW1205024.F3	1348 x 648 x 349	1204 x 504 x 240	143	120	L/R	7 (8)	2	168
ESPW1207524.F3	1348 x 898 x 349	1204 x 754 x 240	181	126	L/R	7 (8)	3	252
ESPW1352524.F3	1498 x 398 x 349	1354 x 254 x 240	115	115	L/R	8 (9)	1	96
ESPW1355025.F3	1498 x 648 x 349	1354 x 504 x 240	157	121	L/R	8 (9)	2	192

Innentiefe 340 mm

ESPW605034.F3	748 x 648 x 449	604 x 504 x 340	101	117	L/R	3 (4)	2	72
ESPW755034.F3	898 x 648 x 449	754 x 504 x 340	117	119	L/R	4 (5)	2	96
ESPW905034.F3	1048 x 648 x 449	904 x 504 x 340	133	120	L/R	5 (6)	2	120
ESPW907534.F3	1048 x 898 x 449	904 x 754 x 340	167	128	L/R	5 (6)	3	180
ESPW1055034.F3	1198 x 648 x 449	1054 x 504 x 340	150	123	L/R	6 (7)	2	144
ESPW1057534.F3	1198 x 898 x 449	1054 x 754 x 340	187	131	L/R	6 (7)	3	216
ESPW1205034.F3	1348 x 648 x 449	1204 x 504 x 340	166	125	L/R	7 (8)	2	168
ESPW1355034.F3	1498 x 648 x 449	1354 x 504 x 340	182	128	L/R	8 (9)	2	192

P_{Vmax} Empfohlene ca. Werte für die Montage und Aufstellung an einer feuerwiderstandsfähigen Wand. Ein „Derating“ der elektrischen Betriebsmittel ist zu berücksichtigen. Die Einhaltung der Grenzübertemperaturen gemäß der gültigen DIN EN 61439-1 ist zu beachten.

Verlustleistung im Normalbetrieb bei ΔT = 13 K (Innen 35°C, Außen 22°C), mit bauseits eingebautem Lüfter

Optionen und Zubehör

Artikelnummer	Zubehör
---------------	---------

Technische Belüftung

ESPLUEFTER230	Belüftungssystem, bestehend aus Lüfter und Rauchmelder, anschlussfertig (230 V AC)
ESPLUEFTER24	Belüftungssystem, bestehend aus Lüfter und Rauchmelder, anschlussfertig (24 V DC)

Beispiel:

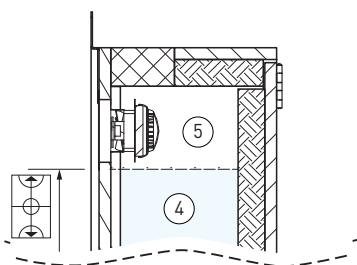

Bei einem nachträglichem Einbau der Lüftereinheit ESPLUEFTER230 bzw. ESPLUEFTER24 verringert sich die nutzbare Höhe um eine Höheneinheit.

Elektro-Standgehäuse F30



Elektro-Standgehäuse in ein- und zweiflügeliger Ausführung, geeignet zur rauchdichten und feuerwiderstandsfähigen Abtrennung von Elektroverteilern in Rettungswegen (Brandlastdämmung). Das Gehäuse ist aus einem nichtbrennbaren Baustoff der Klasse A2 – s1, d0 gefertigt. Serienmäßig haben die Schränke ein Lüftungssystem (Zu- und Abluftöffnungen, Verschlussklappen) in der Rückwand und Kabel einführungen oben und unten. Die Innenmasse richten sich nach den genormten Verteilerfeldern und Montageplatten.

Funktion

- Feuerwiderstandsfähigkeit von aussen über 30 Min. feuerhemmend
- Brand von innen, geeignet zur Brandlastdämmung über 30 Min.
- Rauchschutz, kaltrauchdicht
- Schutzart: IK10, IP 44
- Schutzklasse II
- CE-Kennzeichnung
- VKF Anerkennung

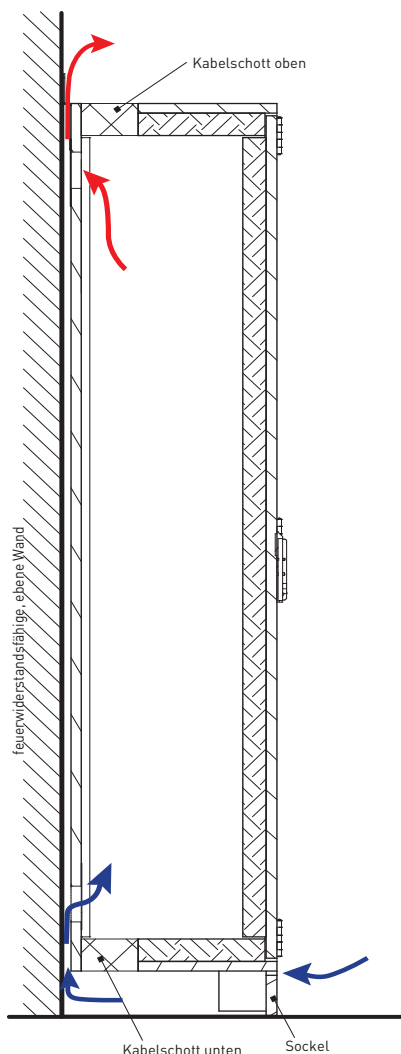

- Kabeleinführung oben + unten



- Aushängbare Scharniere aus Edelstahl



- Gehäuse unterfahrbar mit abnehmbarer Frontblende

Aufbau

- Leergehäuse mit hoher mechanischer Beständigkeit
- Scharniere aus Edelstahl
- Tür aushängbar
- Türanschlag vor Ort wechselbar
- Tür in den Korpus einschlagend, Öffnungswinkel ca. 180°
- 2-Punkt-Türverriegelung über Schwenkhebel mit Doppelbart-zylinder (austauschbar gegen Hausschliessanlage)
- Umlaufende Brandschutzdichtung, im Brandfall selbsttätig aufschäumend
- Kabeleinführung oben + unten, zur Bündeleinführung
- Befestigungsschienen zur Montage der Geräteträger oder Montageplatte
- Kippsicherung des Gehäuses durch Befestigungslaschen oben
- Integrierter Sockel unterfahrbar, mit abnehmbarer Frontblende

Materialgüte

- Nichtbrennbare Platte mit Oberflächenbeschichtung, Klassifizierung A2 – s1, d0
- Standardoberfläche CPL
- Standardfarbe lichtgrau – ähnlich RAL 7035, Kanten und Fasen dunkel abgesetzt

Lieferumfang

- Leergehäuse, mit integrierter Thermosicherung

Nutzbare Innentiefen

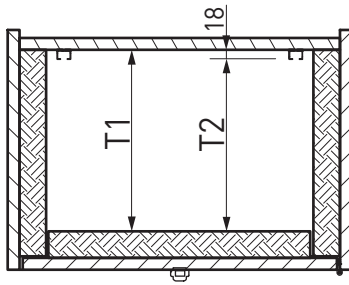

Innentiefe Gehäuse T1 mm	Nutzbare Innentiefe T2 mm
240	222
440	422

Standardgehäuse ESPS

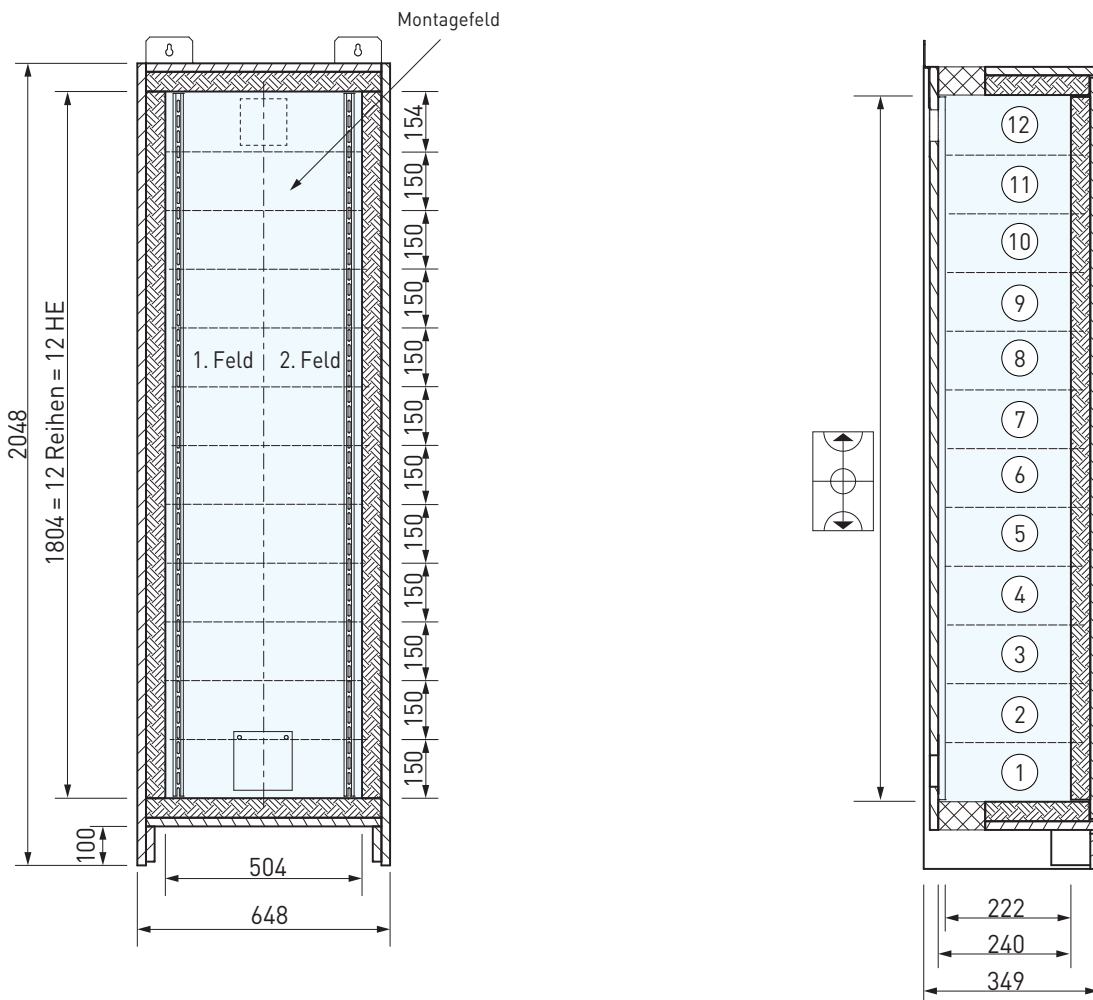

Nutzbarer Innenraum am Beispiel eines ESPS187544.F3

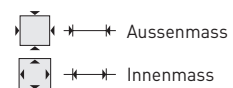

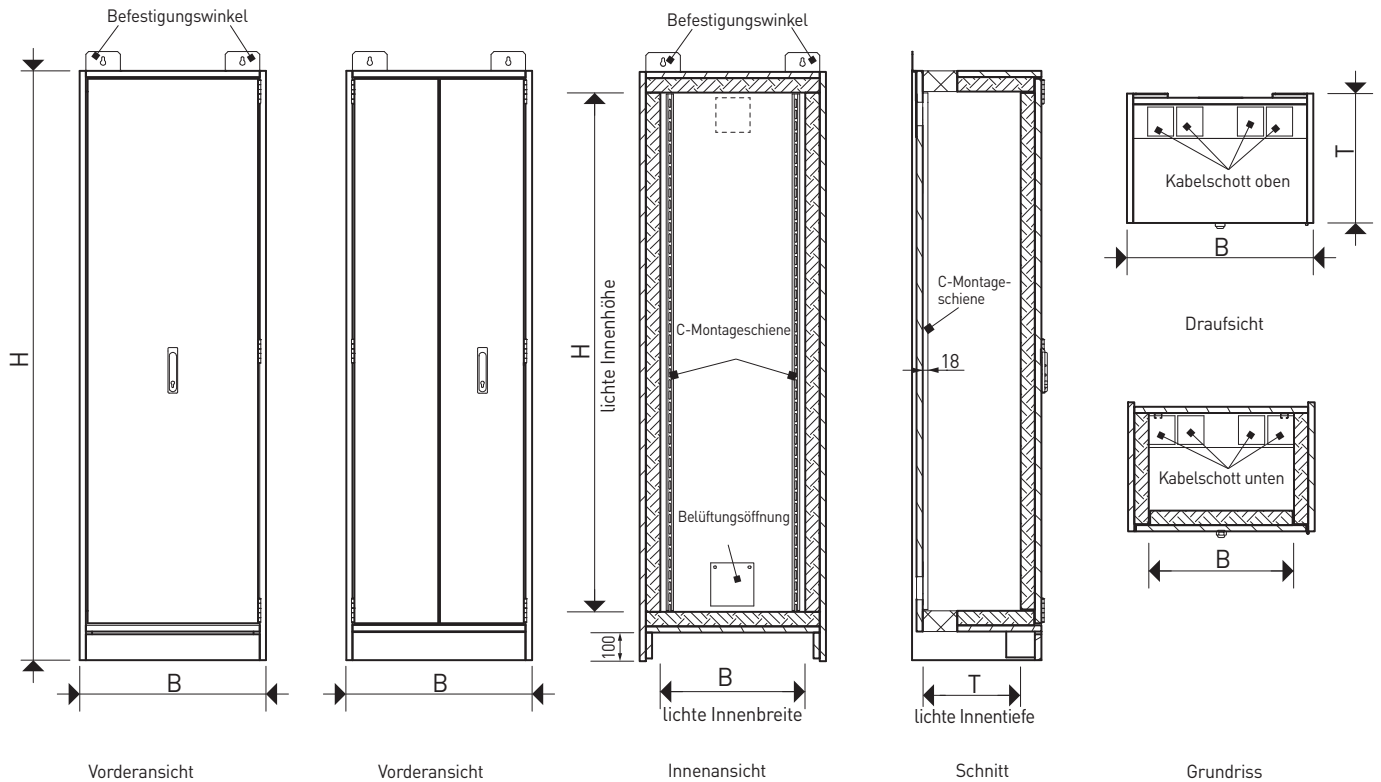

Artikelnummer								
	H x B x T mm	H x B x T mm	kg	$P_{Vmax} = W$				

30 Minuten Feuerwiderstandsfähigkeit – Leergehäusetypen geprüft und zertifiziert durch das Prüfinstitut VDE nach DIN EN 62208

1-flügelig, Innentiefe 240 mm

ESPS1802524.F3	2048 x 398 x 349	1804 x 254 x 240	152	117	L/R	11 (12)	1	132
ESPS1805024.F3	2048 x 648 x 349	1804 x 504 x 240	206	126	L/R	11 (12)	2	264
ESPS1807524.F3	2048 x 898 x 349	1804 x 754 x 240	259	139	L/R	11 (12)	3	396
ESPS1952524.F3	2198 x 398 x 349	1954 x 254 x 240	163	118	L/R	12 (13)	1	144
ESPS1955024.F3	2198 x 648 x 349	1954 x 504 x 240	220	128	L/R	12 (13)	2	288
ESPS1957524.F3	2198 x 898 x 349	1954 x 754 x 240	278	143	L/R	12 (13)	3	432

1-flügelig, Innentiefe 440 mm

ESPS1802544.F3	2048 x 398 x 549	1804 x 254 x 440	209	125	L/R	11 (12)	1	132
ESPS1805044.F3	2048 x 648 x 549	1804 x 504 x 440	268	150	L/R	11 (12)	2	264
ESPS1807544.F3	2048 x 898 x 549	1804 x 754 x 440	328	195	L/R	11 (12)	3	396
ESPS1952544.F3	2198 x 398 x 549	1954 x 254 x 440	223	126	L/R	12 (13)	1	144
ESPS1955044.F3	2198 x 648 x 549	1954 x 504 x 440	286	155	L/R	12 (13)	2	288
ESPS1957544.F3	2198 x 898 x 549	1954 x 754 x 440	350	210	L/R	12 (13)	3	432

2-flügelig, Innentiefe 240 mm

ESPS18010024.F3	2048 x 1148 x 349	1804 x 1004 x 240	313	155		11 (12)	4	528
-----------------	-------------------	-------------------	-----	-----	--	---------	---	-----

2-flügelig, Innentiefe 440 mm

ESPS18010044.F3	2048 x 1148 x 549	1804 x 1004 x 440	388	262		11 (12)	4	528
-----------------	-------------------	-------------------	-----	-----	--	---------	---	-----

P_{Vmax} Empfohlene ca. Werte für die Montage und Aufstellung an einer feuerwiderstandsfähigen Wand. Ein „Derating“ der elektrischen Betriebsmittel ist zu berücksichtigen. Die Einhaltung der Grenzübertemperaturen gemäß der gültigen DIN EN 61439-1 ist zu beachten.

Verlustleistung im Normalbetrieb bei $\Delta T = 13 K$ (Innen 35°C, Außen 22°C), mit bauseits eingebautem Lüfter

Coffret électrique mural anti-feu F30



Fire
Resistance
30 Min.



SSmoke
Protection
min leakage



Material
+ Decor
A2 Class



Coffret électrique mural en version à un vantail, adapté à la séparation étanche à la fumée et résistante au feu de distributeurs électriques dans les issues de secours (isolation de la charge d'incendie). Le coffret est fabriqué dans un matériau de construction incombustible de classe A2 - s1, d0. Les armoires sont équipées en série d'un système de ventilation (ouvertures d'entrée et de sortie d'air, clapets de fermeture) dans la paroi arrière et entrées de câbles en haut et en bas. Les dimensions intérieures dépendent des panneaux de distribution et des plaques de montage normalisés.

Fonction

- Résistance au feu de l'extérieur supérieure à 30 min.
- Incendie de l'intérieur, convient pour l'isolation de la charge d'incendie au-delà de 30 min.
- Protection contre la fumée, étanche à la fumée froide
- Degré de protection: IK10, IP 44
- Classe de protection II
- Marquage CE
- Reconnaissance VKF



■ Principe de ventilation



■ Entrée de câble en haut + en bas



■ Poignée pivotante avec vérin à double barre



■ Charnières détachables en acier inoxydable

Structure

- Coffret vide à haute résistance mécanique
- Charnières en acier inoxydable
- Porte décrochable
- Butée de porte interchangeable sur place
- Porte se rabattant dans le corps de meuble, angle d'ouverture d'env. 180°
- Verrouillage de la porte en 2 points par levier pivotant avec cylindre à double barre (échangeable contre un système de fermeture domestique)
- Joint coupe-feu périphérique, moussant automatiquement en cas d'incendie
- Entrée de câbles en haut + en bas, pour l'introduction des faisceaux
- Rails de fixation pour le montage du support d'appareils ou de la plaque de montage

Qualité du matériau

- Panneau incombustible avec revêtement de surface, classification A2 - s1, d0
- Surface standard CPL
- Couleur standard gris clair - similaire RAL 7035, bords et chanfreins foncés

Contenu de la livraison

- Coffret vide, avec fusible thermique intégré

Dimensions intérieures utiles

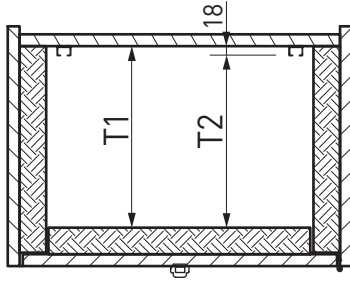

Profondeur du coffret T1 mm	Profondeur intérieure utile T2 mm
240	222
340	322

Coffret standard ESPW

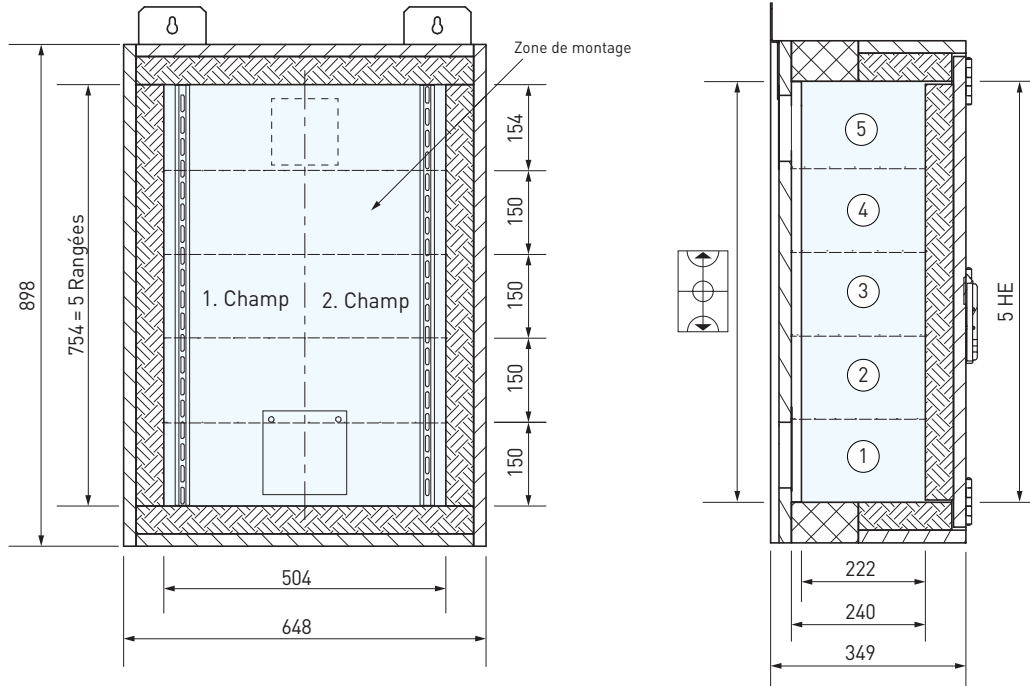

Espace intérieur utile à l'exemple d'un ESPW755024.F3

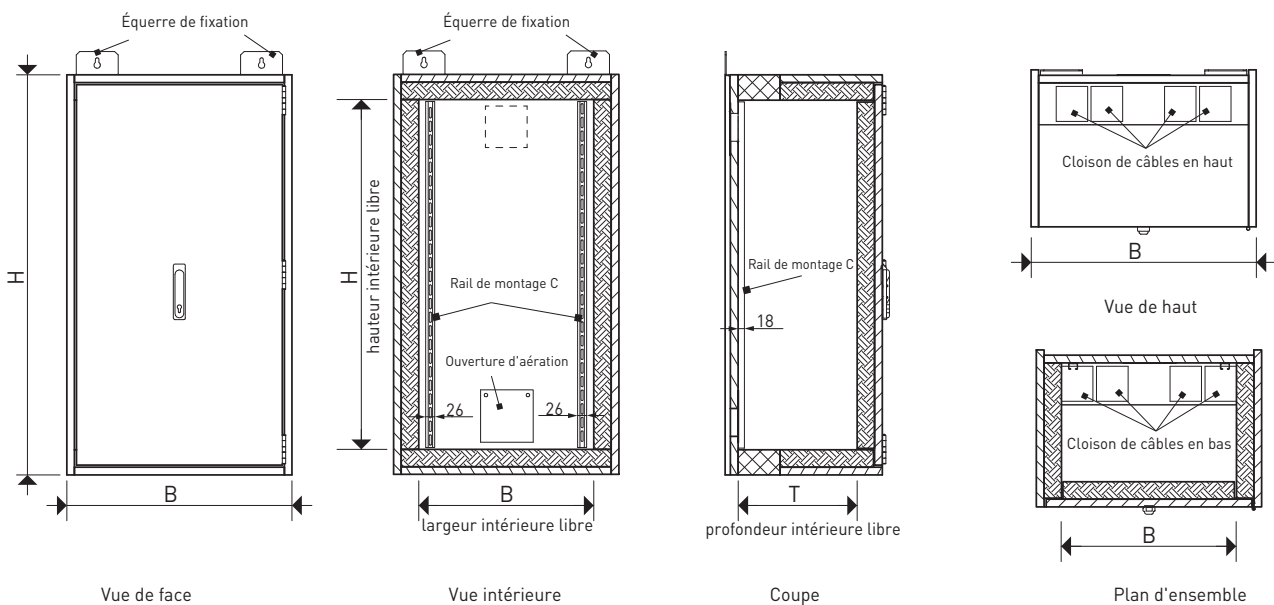

Dimensions extérieures
 Dimensions intérieures

Numéro d'article								
	H x L x P mm	H x L x P mm	kg	P _{max} = W				

Résistance au feu de 30 minutes - Types de boîtiers vides testés et certifiés par l'institut de contrôle VDE selon DIN EN 62208

Profondeur intérieure 240 mm

ESPW452524.F3	598 x 398 x 349	454 x 254 x 240	51	112	L/R	2 (3)	1	24
ESPW455024.F3	598 x 648 x 349	454 x 504 x 240	71	114	L/R	2 (3)	2	48
ESPW602524.F3	748 x 398 x 349	604 x 254 x 240	62	113	L/R	3 (4)	1	36
ESPW605024.F3	748 x 648 x 349	604 x 504 x 240	85	115	L/R	3 (4)	2	72
ESPW752524.F3	898 x 398 x 349	754 x 254 x 240	73	113	L/R	4 (5)	1	48
ESPW755024.F3	898 x 648 x 349	754 x 504 x 240	99	116	L/R	4 (5)	2	96
ESPW902524.F3	1048 x 398 x 349	904 x 254 x 240	83	114	L/R	5 (6)	1	60
ESPW905024.F3	1048 x 648 x 349	904 x 504 x 240	114	117	L/R	5 (6)	2	120
ESPW907524.F3	1048 x 898 x 349	904 x 754 x 240	144	121	L/R	5 (6)	3	180
ESPW1052524.F3	1198 x 398 x 349	1054 x 254 x 240	94	114	L/R	6 (7)	1	72
ESPW1055024.F3	1198 x 648 x 349	1054 x 504 x 240	128	118	L/R	6 (7)	2	144
ESPW1057524.F3	1198 x 898 x 349	1054 x 754 x 240	163	124	L/R	6 (7)	3	216
ESPW1202524.F3	1348 x 398 x 349	1204 x 254 x 240	105	115	L/R	7 (8)	1	84
ESPW1205024.F3	1348 x 648 x 349	1204 x 504 x 240	143	120	L/R	7 (8)	2	168
ESPW1207524.F3	1348 x 898 x 349	1204 x 754 x 240	181	126	L/R	7 (8)	3	252
ESPW1352524.F3	1498 x 398 x 349	1354 x 254 x 240	115	115	L/R	8 (9)	1	96
ESPW1355025.F3	1498 x 648 x 349	1354 x 504 x 240	157	121	L/R	8 (9)	2	192

Profondeur intérieure 340 mm

ESPW605034.F3	748 x 648 x 449	604 x 504 x 340	101	117	L/R	3 (4)	2	72
ESPW755034.F3	898 x 648 x 449	754 x 504 x 340	117	119	L/R	4 (5)	2	96
ESPW905034.F3	1048 x 648 x 449	904 x 504 x 340	133	120	L/R	5 (6)	2	120
ESPW907534.F3	1048 x 898 x 449	904 x 754 x 340	167	128	L/R	5 (6)	3	180
ESPW1055034.F3	1198 x 648 x 449	1054 x 504 x 340	150	123	L/R	6 (7)	2	144
ESPW1057534.F3	1198 x 898 x 449	1054 x 754 x 340	187	131	L/R	6 (7)	3	216
ESPW1205034.F3	1348 x 648 x 449	1204 x 504 x 340	166	125	L/R	7 (8)	2	168
ESPW1355034.F3	1498 x 648 x 449	1354 x 504 x 340	182	128	L/R	8 (9)	2	192

P_{Vmax} Valeurs approximatives recommandées pour le montage et l'installation sur une paroi résistante au feu. Il faut tenir compte d'un „Derating“ du matériel électrique. Le respect des surtempératures limites selon la norme DIN EN 61439-1 en vigueur doit être pris en compte#

Puissance dissipée en fonctionnement normal à ΔT = 13 K (intérieur 35°C, extérieur 22°C), avec ventilateur installé par le client

Options et accessoires

Numéro d'article	Accessoires
------------------	-------------

Ventilation technique

ESPLUEFTER230	Système de ventilation, composé d'un ventilateur et d'un détecteur de fumée, prêt à être raccordé (230 V AC)
ESPLUEFTER24	Système de ventilation, composé d'un ventilateur et d'un détecteur de fumée, prêt à être raccordé (24 V DC)

Exemple:

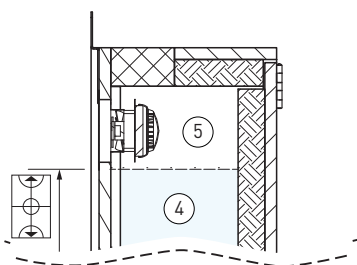

En cas de montage ultérieur de l'unité de ventilation ESPLUEFTER230 ou ESPLUEFTER24, la hauteur utilisable est réduite d'une unité de hauteur.

Coffret électrique sur pied anti-feu F30

**Fire
Resistance
30 Min.****Smoke
Protection
min leakage****Material
+ Decor
A2 Class**

Coffret électrique sur pied en version à un ou deux portes, adapté à la séparation étanche à la fumée et résistante au feu de distributeurs électriques dans les issues de secours (isolation de la charge d'incendie). Le coffret est fabriqué dans un matériau de construction incombustible de classe A2 - s1, d0. Les armoires sont équipées de série d'un système de ventilation (ouvertures d'entrée et de sortie d'air, clapets de fermeture) dans la paroi arrière et entrées de câbles en haut et en bas. Les dimensions intérieures dépendent des panneaux de distribution et des plaques de montage normalisés.

Fonction

- Résistance au feu de l'extérieur supérieure à 30 min.
- Incendie de l'intérieur, convient pour l'isolation de la charge d'incendie au-delà de 30 min.
- Protection contre la fumée, étanche à la fumée froide
- Degré de protection: IK10, IP 44
- Classe de protection II
- Marquage CE
- Reconnaissance VKF

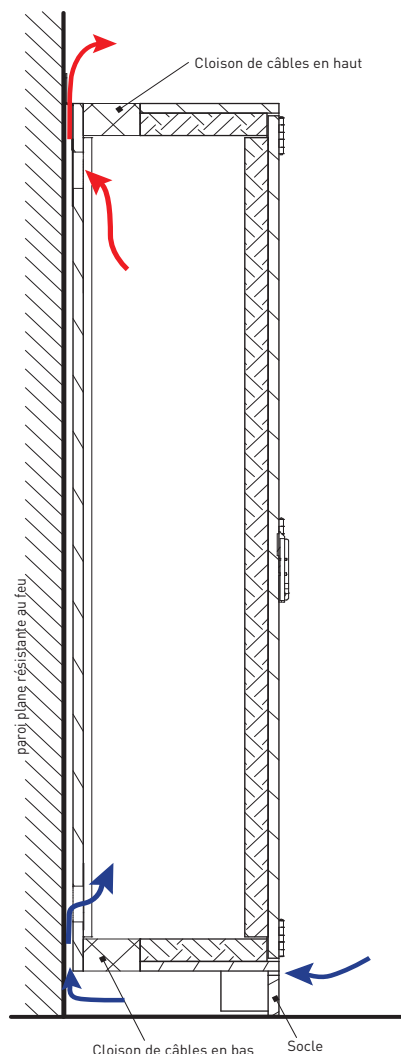

- Entrée de câble en haut + en bas



- Charnières détachables en acier inoxydable



- Coffret accessible par le dessous avec panneau frontal amovible

Structure

- Coffret vide à haute résistance mécanique
- Charnières en acier inoxydable
- Porte décrochable
- Butée de porte interchangeable sur place
- Porte se rabattant dans le corps de meuble, angle d'ouverture d'env. 180°
- Verrouillage de la porte en 2 points par levier pivotant avec cylindre à double barre (interchangeable avec le système de fermeture de la maison)
- Joint coupe-feu sur tout le pourtour, moussant automatiquement en cas d'incendie
- Entrée de câbles en haut + en bas, pour l'introduction des faisceaux
- Rails de fixation pour le montage du support d'appareils ou de la plaque de montage
- Sécurité anti-basculement du coffret par des pattes de fixation en haut
- Socle intégré escamotable, avec panneau frontal amovible

Qualité du matériau

- Panneau incombustible avec revêtement de surface, classification A2 - s1, d0
- Surface standard CPL
- Couleur standard gris clair - similaire RAL 7035, bords et chanfreins foncés

Contenu de la livraison

- Coffret vide, avec fusible thermique intégré

Dimensions intérieures utiles

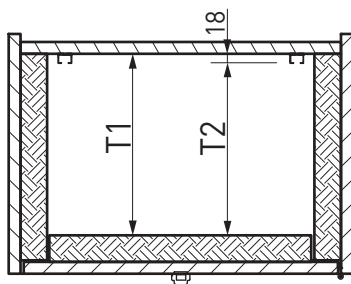

Profondeur du coffret T1 mm	Profondeur intérieure utile T2 mm
240	222
440	422

Coffret standard ESPS

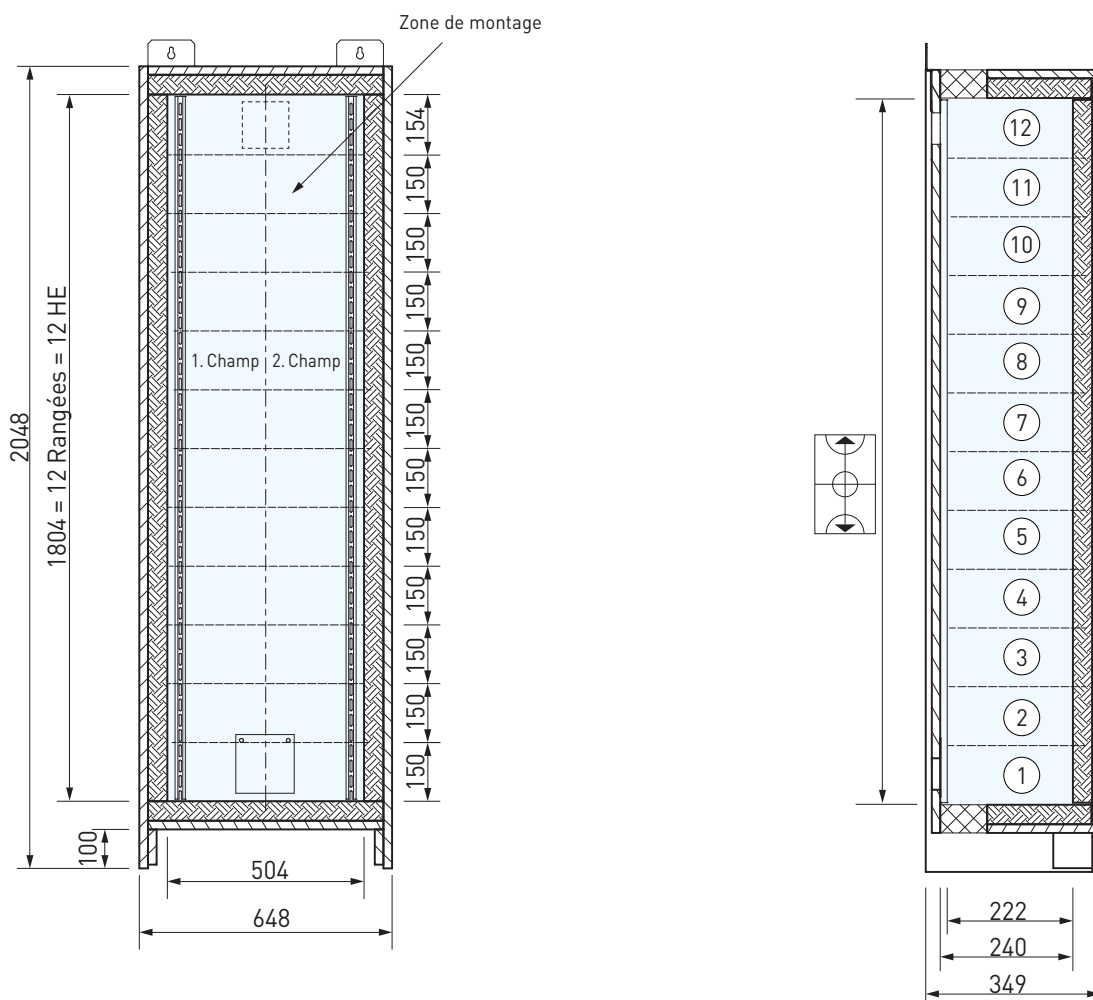

Espace intérieur utile à l'exemple d'un ESPS187544.F3

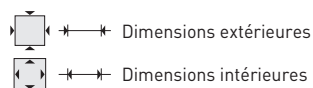

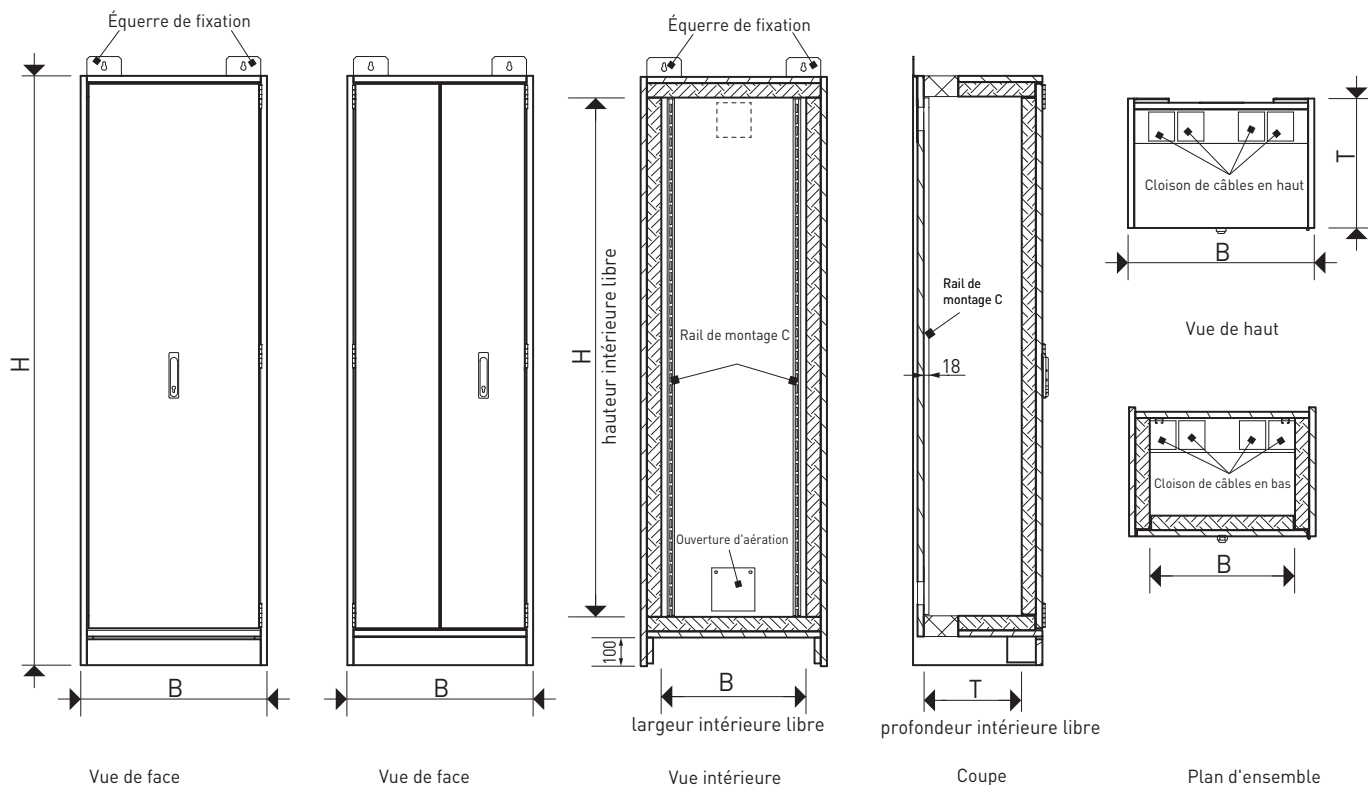

Numéro d'article								
	H x L x P mm	H x L x P mm	kg	P _{vmax} = W				

Résistance au feu de 30 minutes - Types de boîtiers vides testés et certifiés par l'institut de contrôle VDE selon DIN EN 62208

1 vantail, Profondeur intérieure 240 mm

ESPS1802524.F3	2048 x 398 x 349	1804 x 254 x 240	152	117	L/R	11 (12)	1	132
ESPS1805024.F3	2048 x 648 x 349	1804 x 504 x 240	206	126	L/R	11 (12)	2	264
ESPS1807524.F3	2048 x 898 x 349	1804 x 754 x 240	259	139	L/R	11 (12)	3	396
ESPS1952524.F3	2198 x 398 x 349	1954 x 254 x 240	163	118	L/R	12 (13)	1	144
ESPS1955024.F3	2198 x 648 x 349	1954 x 504 x 240	220	128	L/R	12 (13)	2	288
ESPS1957524.F3	2198 x 898 x 349	1954 x 754 x 240	278	143	L/R	12 (13)	3	432

1 vantail, Profondeur intérieure 440 mm

ESPS1802544.F3	2048 x 398 x 549	1804 x 254 x 440	209	125	L/R	11 (12)	1	132
ESPS1805044.F3	2048 x 648 x 549	1804 x 504 x 440	268	150	L/R	11 (12)	2	264
ESPS1807544.F3	2048 x 898 x 549	1804 x 754 x 440	328	195	L/R	11 (12)	3	396
ESPS1952544.F3	2198 x 398 x 549	1954 x 254 x 440	223	126	L/R	12 (13)	1	144
ESPS1955044.F3	2198 x 648 x 549	1954 x 504 x 440	286	155	L/R	12 (13)	2	288
ESPS1957544.F3	2198 x 898 x 549	1954 x 754 x 440	350	210	L/R	12 (13)	3	432

2 vantaux, Profondeur intérieure 240 mm

ESPS18010024.F3	2048 x 1148 x 349	1804 x 1004 x 240	313	155		11 (12)	4	528
-----------------	-------------------	-------------------	-----	-----	--	---------	---	-----

2 vantaux, Profondeur intérieure 440 mm

ESPS18010044.F3	2048 x 1148 x 549	1804 x 1004 x 440	388	262		11 (12)	4	528
-----------------	-------------------	-------------------	-----	-----	--	---------	---	-----

P_{vmax} Valeurs approximatives recommandées pour le montage et l'installation sur une paroi résistante au feu. Il faut tenir compte d'un „derating“ du matériel électrique. Le respect des surtempératures limites selon la norme DIN EN 61439-1 en vigueur doit être pris en compte#



Puissance dissipée en fonctionnement normal à ΔT = 13 K (intérieur 35°C, extérieur 22°C), avec ventilateur installé par le client